

ESCUELA GUERRERO



# CURSO DE Patronaje Industrial Básico Semipresencial

MÁS DE 80  
AÑOS DE  
EXPERIENCIA  
- 1940 -



 Generalitat de Catalunya  
Departament d'Educació  
i Formació Professional

 Consorci d'Educació  
de Barcelona  
Generalitat de Catalunya  
Ajuntament de Barcelona

 **SOC** Servei d'Ocupació de Catalunya

SOMOS CENTRO OFICIAL CERTIFICADO  
 **GERBER**  **CLO**

# NOSOTROS

## Escuela Guerrero Desde 1940

Hablar sobre nosotros es hablar de **patronaje** y **diseño** en el mundo de la moda

Los cursos de **Escuela Guerrero** están pensados tanto para profesionales del sector de la moda y la confección, como para personas que quieran acceder sin conocimientos previos a este mundo apasionante.

Nuestra metodología te permitirá aprender desde cero o perfeccionar tus conocimientos.

Las materias impartidas por Escuela Guerrero están completamente orientadas a la industria, y responden a las exigencias y a la actividad diaria de las **empresas actuales**.



## CURSO DE Patronaje Industrial Básico semipresencial

¿Quieres dar tus primeros pasos en el patronaje industrial con una formación sólida, flexible y profesional? Este curso está diseñado para ti.

El curso de **Patronaje Industrial Básico semipresencial** es ideal para quienes buscan aprender desde cero y adquirir una base técnica que les permita avanzar en su especialización dentro del sector moda.

Con una **modalidad semipresencial**, combina la flexibilidad del aprendizaje online con sesiones presenciales clave, para que puedas formarte a tu ritmo sin perder el contacto directo con docentes expertos.

Accederás a material exclusivo, un sistema paso a paso y ejercicios prácticos desde el primer día. Aprenderás de forma progresiva, asegurándote de dominar cada técnica antes de avanzar, siempre con el acompañamiento cercano de profesionales del sector.

Este curso está respaldado por **más de 80 años de experiencia en la enseñanza del patronaje industrial**. Al finalizar este nivel, obtendrás un certificado que acredita tu formación y te permitirá seguir creciendo como patronista.

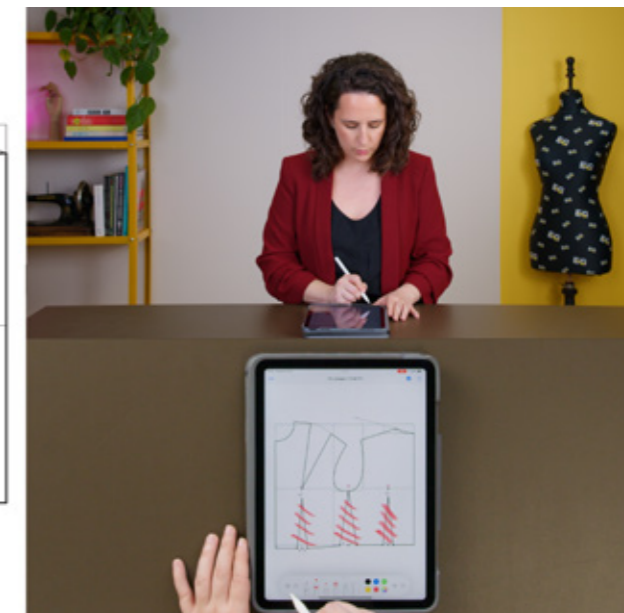
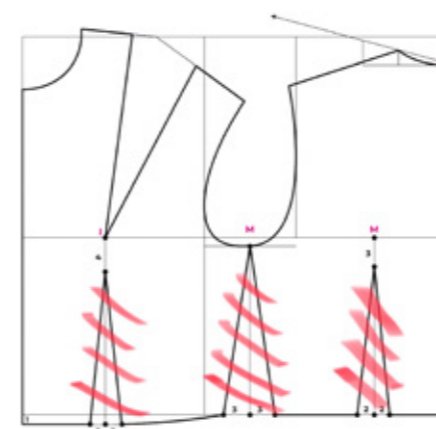

## ¿Para quién es el curso de Patronaje Industrial Básico Semipresencial de Escuela Guerrero?

- Te apasiona la moda y deseas adquirir habilidades técnicas específicas para poder patronar y confeccionar tus propias prendas.
- Quieres dedicarte al patronaje de manera profesional.
- Buscas la flexibilidad de estudiar patronaje a tu propio ritmo y desde cualquier lugar.
- Ya tienes experiencia en diseño, pero necesitas aprender a crear patrones de manera profesional para materializar tus ideas.
- Eres estudiante de diseño de moda y quieres complementar tus estudios con un conocimiento más técnico y práctico del Patronaje.
- Tienes interés en abrir tu propia línea de ropa o taller de confección y aprender Patronaje te permitirá tener control total sobre el proceso de producción y crear prendas personalizadas y de alta calidad.
- Ya trabajas en la industria textil y deseas actualizar o expandir tus conocimientos en Patronaje para mejorar tu desempeño en áreas como confección, producción de ropa o moda sostenible.



## Metodología y sistema de aprendizaje

- **Acceso ilimitado a los contenidos durante toda la duración del curso.** Podrás consultar el material tantas veces como necesites.
- **Resolución de dudas personalizada.** A través del campus virtual y de las asesorías presenciales estarás siempre acompañado por nuestro equipo docente.
- **Sistema de Aprendizaje Progresivo**, que combina teoría y práctica de forma gradual y amena para facilitar la comprensión.
- **Videoguías dinámicas con explicaciones clave**, disponibles en todo momento para que avances a tu ritmo.
- **8 horas presenciales semanales disponibles en el aula taller**, donde podrás trabajar sobre tus proyectos y resolver dudas directamente con el equipo docente.

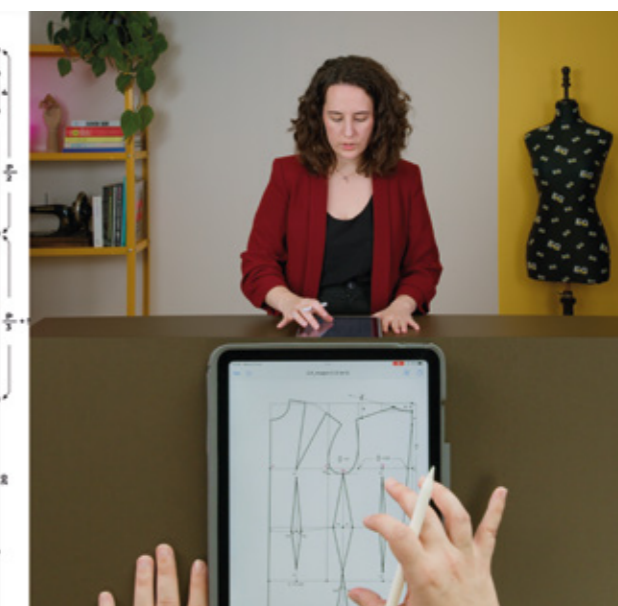
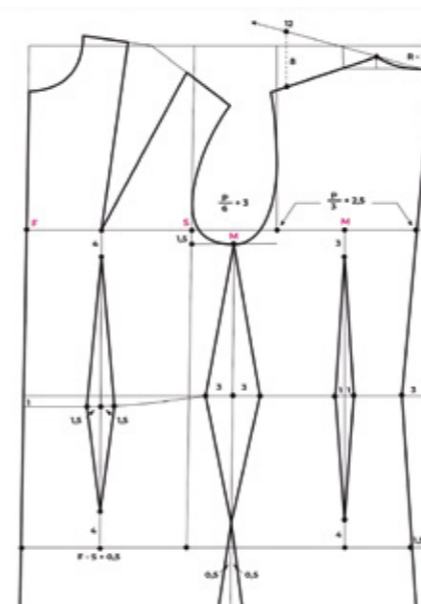

## Contenidos y programa lectivo

En el curso de **Patronaje Industrial Básico Semipresencial** de Escuela Guerrero te sumergirás en los fundamentos del Patronaje en plano, aprendiendo a manejar el prestigioso Sistema Guerrero que ha revolucionado el mundo del Patronaje durante más de 80 años.

Este curso está diseñado para que domines:

- **Dibujo de patrones base:** Conoce las bases esenciales para crear patrones industriales.
- **Transformación de patrones:** Aprende a modificar los patrones base para crear diseños únicos.
- **Corte, confección y prototipos:** Adquiere las nociones necesarias para crear y evaluar tus prototipos.

### FUNDAMENTOS DEL PATRONAJE INDUSTRIAL

En el primer nivel, aprenderás a realizar las bases y transformaciones para obtener 18 piezas fundamentales de vestuario y te explicaremos los conceptos que necesitas para introducirte con buen pie en el mundo del patronaje.

### PROYECTO FINAL DEL CURSO

El alumno diseñará y confeccionará varios prototipos de manera autónoma, ajustándolos para lograr la máxima fidelidad al original.



# Temario

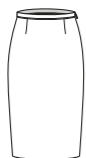

## 01. FALDA A1

Falda recta por encima de la rodilla ajustada a la cintura mediante pinzas. Incluye cinturilla en la parte superior y cremallera invisible en el lado izquierdo.

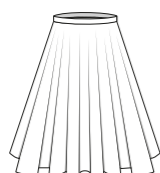

## 02. FALDA A2

Falda con vuelo por encima de la rodilla, con cinturilla en la parte superior y cierre con cremallera invisible en el lado izquierdo.



## 03. BLUSA A1

Blusa entallada al cuerpo con escote caja y un fruncido en su parte delantera. El diseño presenta una manga corta montada y escote pulido con vivo.



## 04. BLUSA A2

Blusa de corte recto con detalle fruncido a la altura del pecho. Incluye manga corta montada y escote en pico pulido con vistas.



## 05. BLUSA A3

Blusa entallada al cuerpo con un diseño asimétrico. El diseño presenta manga corta montada y escote en forma de herradura pulido con vistas.



## 06. BLUSA A4

Blusa entallada al cuerpo con pechera. El diseño tiene manga corta montada y escote a la caja pulido con vistas.



## 07. BLUSA A5

Blusa entallada al cuerpo con detalle de fuelles en los hombros. El diseño presenta manga corta montada y escote con pico pulido con vistas.



## 08. VESTIDO A1

Vestido con un entalle suave y ligero vuelo en la falda. Presenta una abertura central en forma de tapeta y cuello mao. Este diseño es sin mangas.



## 09. PANTALÓN A1

Pantalón recto que se ajusta a la cintura mediante pinzas. Incluye cinturilla en la parte superior y cremallera invisible en el lado izquierdo.

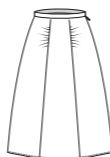

## 10. FALDA A3

Falda ligeramente acampanada con una pieza central y fruncido. Incluye cinturilla con forma y cremallera invisible en el lado izquierdo.



## 11. FALDA A4

Falda recta de diseño asimétrico con una pieza lateral y detalle de fruncido en la costura. Incluye cinturilla y cremallera invisible en el lado izquierdo.



## 12. BLUSA A6

Blusa entallada al cuerpo con pieza central y fruncido. El diseño presenta manga corta montada y escote cuadrado pulido con vistas.



## 13. BLUSA A7

Blusa camisera entallada al cuerpo mediante pinzas. Presenta abotonadura central, manga corta montada y cuello sport.



## 14. BLUSA A8

Blusa de corte recto con canesú y pliegues. Presenta abotonadura central, manga corta montada y cuello mao.



## 15. BLUSA A9

Blusa de corte recto con detalle de pinzas en el escote y tapeta central. Incluye manga corta montada con fruncido en la copa y cuello sport.



## 16. BLUSA A10

Blusa entallada al cuerpo mediante dos pinzas paralelas. El diseño presenta manga corta montada, escote en pico y cuello prolongación del cuerpo que sube ajustado al cuello.



## 17. VESTIDO A2

Vestido entallado al cuerpo con costadillos, estilo corpiño, con escote corazón y falda con mucho vuelo.



## 18. PANTALÓN A2

Pantalón recto con bolsillos, bragueta y cinturilla en la parte superior.

# ¿Por qué estudiar Patronaje en modalidad Online con Escuela Guerrero?



## Flexibilidad Total

Estudia a tu propio ritmo, sin importar tu horario. Accede al contenido cuándo y dónde quieras, adaptando tu aprendizaje a tu vida diaria.



## Sistema consolidado

El Sistema Guerrero lleva más de 80 años instaurado y consolidado tanto nacional como internacionalmente, lo que garantiza una formación de calidad.



## Acceso a Material Exclusivo

Aprende con recursos didácticos actualizados, tutoriales en video, clases prácticas y ejercicios detallados para que puedas practicar y perfeccionar tus habilidades.



## Docentes reconocidos en el sector

Aprenderás de profesionales reconocidos en marcas relevantes en el sector del patronaje.



## Soporte Continuo

Tendrás acceso a un equipo de expertos en Patronaje para resolver todas tus dudas y guiarte durante todo el proceso, asegurando que tu aprendizaje sea efectivo.



## Desarrollo de Habilidades Reales

Desde la creación de patrones básicos hasta la elaboración de prendas complejas, dominarás las técnicas clave para convertirte en un patronista profesional.



## Titulación Profesional

Al finalizar cada nivel obtendrás un certificado de finalización y aprovechamiento del curso.



## Oportunidades profesionales

El mundo de la Moda siempre necesita expertos en Patronaje. Con nuestro curso, estarás preparado/a para trabajar con marcas reconocidas o crear tu propia línea de ropa.



## Nuestros docentes



### ANNA CANO

Patronista, especializada en moda femenina y punto. Con formación en el uso del Sistema Gerber, CLO 3D y programas de diseño gráfico, aplica herramientas digitales al desarrollo de patrones. Ha trabajado como patronista independiente y ha adquirido experiencia en comunicación y organización de eventos de moda. Actualmente, compagina la docencia con su actividad profesional, transmitiendo a sus alumnos un enfoque técnico y actualizado del patronaje.

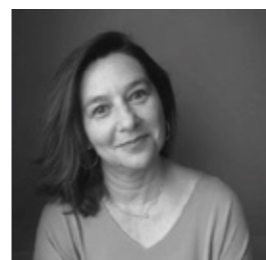

### SAGRARIO LÓPEZ

Patronista especializada en moda femenina, punto, baño y corsetería. Con una sólida trayectoria en el sector, ha desarrollado una profunda experiencia en el desarrollo y confección de patrones. Además de su labor docente en Escuela Guerrero, imparte cursos de confección industrial para empresas externas, contribuyendo a la profesionalización del sector. Su experiencia como patronista le permite transmitir a sus alumnos un conocimiento técnico preciso y aplicado a la realidad de la industria.



### MERITXELL MASSANA

Patronista especializada en moda femenina, punto, baño y corsetería. Con una sólida trayectoria en el sector, ha desarrollado una profunda experiencia en el desarrollo y confección de patrones. Además de su labor docente en Escuela Guerrero, imparte cursos de confección industrial para empresas externas, contribuyendo a la profesionalización del sector. Su experiencia como patronista le permite transmitir a sus alumnos un conocimiento técnico preciso y aplicado a la realidad de la industria.



### ALBA AYZA

Diseñadora de moda especializada en estampados y en la creación de colecciones con una fuerte identidad artística. Directora creativa de The Artelier, su propia marca, reconocida en GQ Portugal y Harper's Bazaar México, y ha sido galardonada con el premio REC x 080 Barcelona Fashion. Ha presentado sus colecciones en 080 Barcelona Fashion Week y ha sido seleccionada para Allianz Ego Madrid, optando al prestigioso Mercedes-Benz Talent.

Para el desarrollo de cada programa contamos con docentes de amplia experiencia en la industria de la moda que te acercarán más a la realidad del sector.



# ARQUITECTOS DE LA MODA



## Precio del curso y Modalidad de pago

PATRONAJE		
PRECIO DEL CURSO	MODALIDA DE PAGO	
	AL CONTADO	12 CUOTAS*
2.340€	2.100€	195€

### Cuota digitalización (Alexia) 40€/año

PAGO POR DOMICILIACIÓN EN FEBRERO DEL AÑO SIGUIENTE A LA MATRICULACIÓN

EN CASO DE BAJA O CANCELACIÓN, LA ESCUELA NO DEVOLVERÁ NINGUNA DE LAS CANTIDADES YA ABONADAS.

En caso de que el alumno exceda el tiempo estimado de duración del programa, deberá escoger entre las siguientes opciones:

1. Si eligió la modalidad de cuotas, deberá continuar pagandolas hasta finalizar los contenidos.
2. Si eligió el pago al contado se calculará la parte proporcional del tiempo excedido.

### HORARIO DEL AULA TALLER

De 10 a 14:00 y de 15:00 a 19:00 Horas

### ¿QUÉ NECESITAS PARA MATRICULARTE?

- Datos bancarios para la domiciliación de pagos (IBAN)
- Fotocopia del D.N.I. o Pasaporte
- 1 fotografía tamaño carné.

### CONDICIONES GENERALES

- Escuela Guerrero, S.L. se compromete a ofrecer el curso íntegro al alumno, exepctuando los módulos opcionales que se impartiran según disponibilidad de la Escuela.
- Al finalizar el curso Escuela Guerrero otorgará al alumno un diploma con validez privada, no académica.
- Escuela Guerrero se compromete a que las clases estén asisitidas por un profesor cualificado para dicha función.
- El hecho de que el alumno no pueda, por cualquier motivo, cursar estudios, temporal o definitivamente no le eximirá del pago total del curso.
- La falta de pago por parte del alumno, supondrá la cancelación del contrato y le impedirá el acceso al curso.
- Escuela Guerrero podrá modificar o establecer variaciones en el horario y el calendario escolar, en cuanto redunden en el mejor funcionamiento de la Escuela y para los alumnos, con previo aviso.
- La Escuela se reserva el derecho de variar el precio de los cursos. Normalmente el incremento será del I.P.C. y se aplicara a principios de año.
- No se admitirá ningún tipo de baja temporal, salvo existencia de prescripción médica o baja maternal.
- En caso de baja o cancelación, la Escuela no devolverá ninguna de las cantidades ya abonadas.
- Si el alumno no cumple unas directivas básica de comportamiento dentro de la Escuela, ya sea por ejemplo el maltrato del material o instalaciones, o por mala conducta, éste será expulsado de inmediato y no se retornará cuantía alguna a su favor.
- Escuela Guerrero no se hace responsable del extravío o desperfecto de cualquier objeto que el alumno traiga consigo.



WWW.  
ESCUELA  
GUERRERO  
.COM

MÁS DE 80  
AÑOS DE  
EXPERIENCIA  
- 1940 -

(+34) 932 454 587

| [info@escuelaguerrero.com](mailto:info@escuelaguerrero.com)

| Calle Sicilia 190, Barcelona, 08013

